

# File precompilato ISA

In questo documento è descritto lo XML Schema Definition (XSD) che valida il file contenente le variabili precompilate ISA da fornire all'applicazione relativa all'anno corrente.

## Fornitura

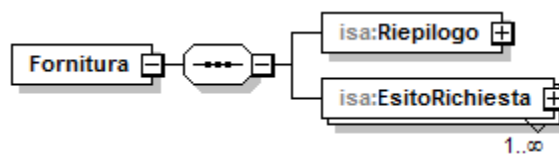

La root dell'XML è l'elemento **Fornitura**, un tipo complesso costituito da una sequenza composta da dall'elemento **Riepilogo** e un elenco di elementi **EsitoRichiesta**.

## Riepilogo

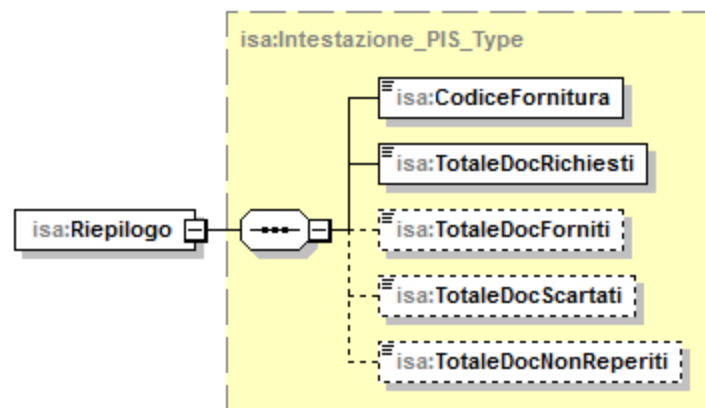

L'elemento **Riepilogo** è un tipo complesso costituito da una sequenza composta da:

- **CodiceFornitura**: chiave univoca di sistema del file prodotto (obbligatorio);
- **TotaleDocRichiesti**: numero totale di documenti richiesti (obbligatorio);
- **TotaleDocForniti**: numero totale di documenti forniti (Opzionale);
- **TotaleDocScartati**: numero totale di documenti scartati (Opzionale);
- **TotaleDocNonReperiti**: numero totale di documenti non reperiti (Opzionale);

## EsitoRichiesta

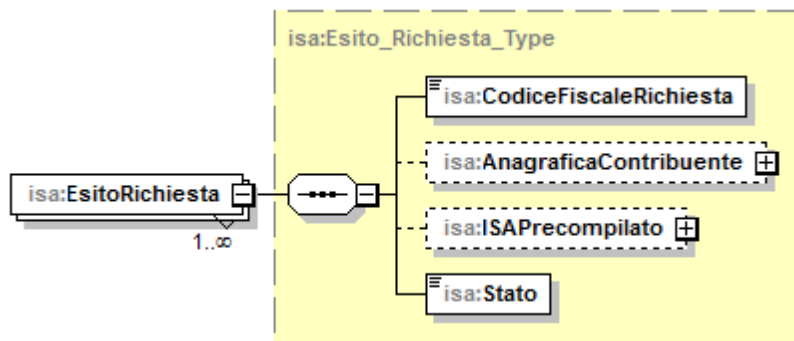

L'elemento **EsitoRichiesta** è un tipo complesso ripetibile costituito da una sequenza composta da:

- **CodiceFiscaleRichiesta**: Codice Fiscale inserito al momento della richiesta
- **AnagraficaContribuente**: è un elemento di tipo complesso opzionale contenente le informazioni anagrafiche del contribuente.
- **IsaPrecompilato**: è un elemento opzionale contenente le informazioni sulla precalcolata ISA richiesta.
- **Stato**: è un elemento rappresentante il codice di stato della richiesta.

## AnagraficaContribuente

Di seguito la struttura dell'elemento **AnagraficaContribuente**:

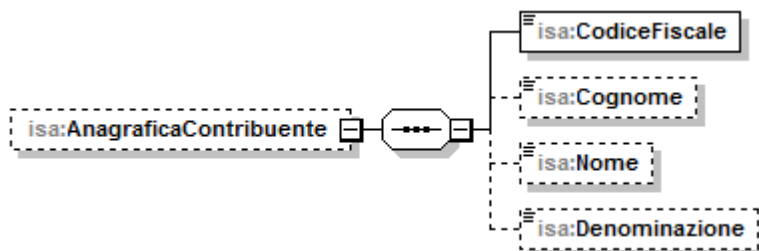

È una sequenza formata dai seguenti elementi:

- **CodiceFiscale** (Obbligatorio)
- **Cognome** (Opzionale)
- **Nome** (Opzionale)
- **Denominazione** (Opzionale)

## ISAPrecompilato

Di seguito la struttura dell'elemento **ISAPrecompilato**:

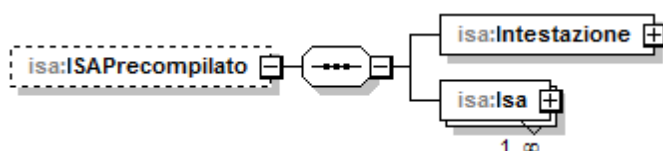

E' formato da 2 elementi di tipo complesso:

- **Intestazione** (Obbligatorio)
- **Isa** (Obbligatorio e Ripetibile)

### Intestazione

Di seguito la struttura dell'elemento **Intestazione**:

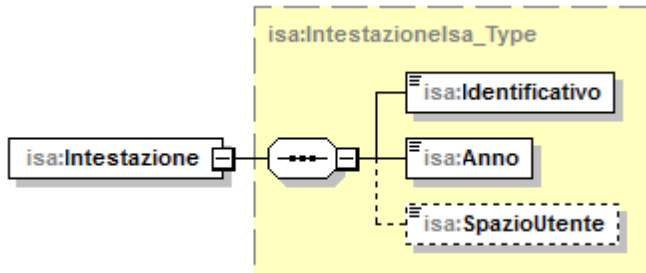

L'element **Intestazione** è di tipo complesso (**IntestazioneIsa\_Type**), costituito da una sequence composta da:

- Identificativo (Obbligatorio)
- Anno (Obbligatorio)
- SpazioUtente (Opzionale)

### Isa

Di seguito la struttura dell'elemento Isa:

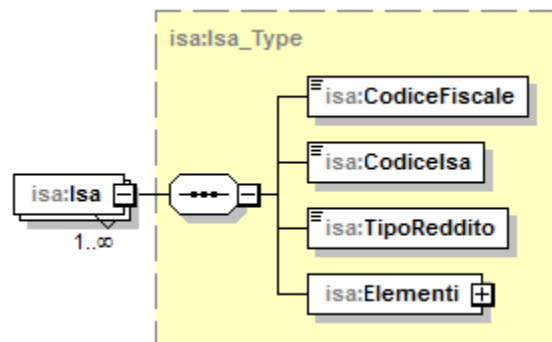

L'element **Isa** è un tipo complesso (**ISA\_Type**) costituito da una sequence composta da:

- **CodiceFiscale**: identificativo fiscale del soggetto Isa (Obbligatorio);
- **Codicelsa**: codice isa (Obbligatorio);
- **TipoReddito**: se valorizzato a **1** Imprese se **2** Autonomo (Obbligatorio);
- **Elementi**: elenco delle variabili precompilate (Obbligatorio).

**CodiceFiscale**, **Codicelsa**, **TipoReddito** costituiscono la chiave univoca che identifica lo studio.

## Elementi

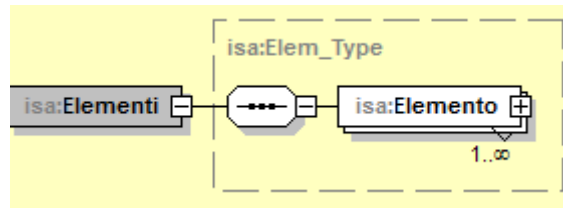

L'element **Elementi** è un tipo complesso costituito da una sequenza composta da:

- **Elemento**: singola variabile precompilata (Obbligatorio e ripetibile).

## Elemento

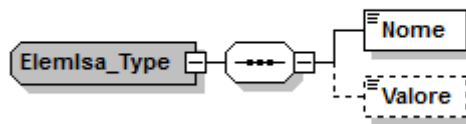

L'element **Elemento** è un tipo complesso (**ElemIsa\_Type**) costituito da una sequenza composta da:

- **Nome**: codice campo variabile precompilata (Obbligatorio);
- **Valore**: valore associato alla variabile (Opzionale).

## Esempio

```
<?xml version="1.0" encoding="UTF-8"?>
<isa:Fornitura xmlns:isa="urn:xml.isa.sogei.it"
xmlns:tc="urn:tipicomplexi.xml.isa.sogei.it"
xmlns:xsi="http://www.w3.org/2001/XMLSchema-instance"
xsi:schemaLocation="urn:xml.isa.sogei.it ../xsd/fornituraPIS_2019.xsd">
  <isa:Riepilogo>
    <isa:CodiceFornitura>PIS19</isa:CodiceFornitura>
    <isa:TotaleDocRichiesti>1</isa:TotaleDocRichiesti>
    <isa:TotaleDocForniti>1</isa:TotaleDocForniti>
  </isa:Riepilogo>
  <isa:EsitoRichiesta>
    <isa:CodiceFiscaleRichiesta>CFIntermediario</isa:CodiceFiscaleRichiesta>
    <isa:AnagraficaContribuente>
      <isa:CodiceFiscale>CFRichiedente</isa:CodiceFiscale>
      <isa:Cognome>Cognome</isa:Cognome>
      <isa:Nome>Nome</isa:Nome>
      <isa:Denominazione>Denominazione</isa:Denominazione>
    </isa:AnagraficaContribuente>
  </isa:EsitoRichiesta>
</isa:Fornitura>
```

```
<ISAPrecompilato xmlns="urn:xml.isa.sogei.it"
xmlns:ns2="urn:tipicomplessi.xml.isa.sogei.it">
  <Intestazione>
    <Identificativo>DAM.BDF_1.0</Identificativo>
    <Anno>2018</Anno>
  </Intestazione>
  <Isa>
    <CodiceFiscale>CF</CodiceFiscale>
    <CodiceIsa>AM85U</CodiceIsa>
    <TipoReddito>1</TipoReddito>
    <Elementi>
      <Elemento>
        <ns2:Nome>IDF02601</ns2:Nome>
        <ns2:Valore>0</ns2:Valore>
      </Elemento>
      <Elemento>
        <ns2:Nome>IDF00501</ns2:Nome>
        <ns2:Valore>6501</ns2:Valore>
      </Elemento>
      <Elemento>
        <ns2:Nome>IDF00401</ns2:Nome>
        <ns2:Valore>5890</ns2:Valore>
      </Elemento>
      <Elemento>
        <ns2:Nome>IDF03001</ns2:Nome>
        <ns2:Valore>0</ns2:Valore>
      </Elemento>
      <Elemento>
        <ns2:Nome>IDF03101</ns2:Nome>
        <ns2:Valore>0</ns2:Valore>
      </Elemento>
      <Elemento>
        <ns2:Nome>IDF03201</ns2:Nome>
        <ns2:Valore>0</ns2:Valore>
      </Elemento>
      <Elemento>
        <ns2:Nome>IDF03301</ns2:Nome>
        <ns2:Valore>1800</ns2:Valore>
      </Elemento>
      <Elemento>
        <ns2:Nome>IDF00201</ns2:Nome>
        <ns2:Valore>-0,933529240762153</ns2:Valore>
      </Elemento>
      <Elemento>
        <ns2:Nome>IDF00101</ns2:Nome>
        <ns2:Valore>-0,872218371004360</ns2:Valore>
      </Elemento>
      <Elemento>
        <ns2:Nome>IDF01201</ns2:Nome>
        <ns2:Valore>1996</ns2:Valore>
      </Elemento>
      <Elemento>
        <ns2:Nome>IDF03501</ns2:Nome>
        <ns2:Valore>10997</ns2:Valore>
      </Elemento>
      <Elemento>
        <ns2:Nome>IDF03601</ns2:Nome>
        <ns2:Valore>11248</ns2:Valore>
      </Elemento>
      <Elemento>
        <ns2:Nome>IDF03701</ns2:Nome>
      </Elemento>
    </Elementi>
  </Isa>
</ISAPrecompilato>
```

```
        <ns2:Valore>16643</ns2:Valore>
    </Elemento>
    <Elemento>
        <ns2:Nome>IDF03801</ns2:Nome>
        <ns2:Valore>15165</ns2:Valore>
    </Elemento>
    <Elemento>
        <ns2:Nome>IDF03901</ns2:Nome>
        <ns2:Valore>16511</ns2:Valore>
    </Elemento>
    <Elemento>
        <ns2:Nome>IDF04001</ns2:Nome>
        <ns2:Valore>14903</ns2:Valore>
    </Elemento>
    <Elemento>
        <ns2:Nome>IDF04101</ns2:Nome>
        <ns2:Valore>14533</ns2:Valore>
    </Elemento>
</Elementi>
</Isa>
<Isa>
    <CodiceFiscale>CF</CodiceFiscale>
    <CodiceIsa>AZ99U</CodiceIsa>
    <TipoReddito>1</TipoReddito>
    <Elementi>
        <Elemento>
            <ns2:Nome>IDF00601</ns2:Nome>
        </Elemento>
        <Elemento>
            <ns2:Nome>IDF04001</ns2:Nome>
            <ns2:Valore>14903</ns2:Valore>
        </Elemento>
        <Elemento>
            <ns2:Nome>IDF01201</ns2:Nome>
            <ns2:Valore>1996</ns2:Valore>
        </Elemento>
        <Elemento>
            <ns2:Nome>IDF04301</ns2:Nome>
        </Elemento>
        <Elemento>
            <ns2:Nome>IDF01001</ns2:Nome>
            <ns2:Valore>1</ns2:Valore>
        </Elemento>
        <Elemento>
            <ns2:Nome>IDF03001</ns2:Nome>
            <ns2:Valore>0</ns2:Valore>
        </Elemento>
        <Elemento>
            <ns2:Nome>IDF00701</ns2:Nome>
        </Elemento>
        <Elemento>
            <ns2:Nome>IDF03501</ns2:Nome>
            <ns2:Valore>10997</ns2:Valore>
        </Elemento>
        <Elemento>
            <ns2:Nome>IDF01101</ns2:Nome>
        </Elemento>
        <Elemento>
            <ns2:Nome>IDF02801</ns2:Nome>
        </Elemento>
    </Elementi>
</Isa>
```

```
        <ns2:Nome>IDF04201</ns2:Nome>
        <ns2:Valore>13429</ns2:Valore>
</Elemento>
<Elemento>
        <ns2:Nome>IDF03101</ns2:Nome>
        <ns2:Valore>0</ns2:Valore>
</Elemento>
<Elemento>
        <ns2:Nome>IDF03701</ns2:Nome>
        <ns2:Valore>16643</ns2:Valore>
</Elemento>
<Elemento>
        <ns2:Nome>IDF02601</ns2:Nome>
        <ns2:Valore>0</ns2:Valore>
</Elemento>
<Elemento>
        <ns2:Nome>IDF03901</ns2:Nome>
        <ns2:Valore>16511</ns2:Valore>
</Elemento>
<Elemento>
        <ns2:Nome>IDF00501</ns2:Nome>
        <ns2:Valore>6501</ns2:Valore>
</Elemento>
<Elemento>
        <ns2:Nome>IDF03201</ns2:Nome>
        <ns2:Valore>0</ns2:Valore>
</Elemento>
<Elemento>
        <ns2:Nome>IDF04101</ns2:Nome>
        <ns2:Valore>14533</ns2:Valore>
</Elemento>
<Elemento>
        <ns2:Nome>IDF03301</ns2:Nome>
        <ns2:Valore>1800</ns2:Valore>
</Elemento>
<Elemento>
        <ns2:Nome>IDF03401</ns2:Nome>
        <ns2:Valore>13429</ns2:Valore>
</Elemento>
<Elemento>
        <ns2:Nome>IDF01301</ns2:Nome>
</Elemento>
<Elemento>
        <ns2:Nome>IDF02901</ns2:Nome>
</Elemento>
<Elemento>
        <ns2:Nome>IDF04401</ns2:Nome>
</Elemento>
<Elemento>
        <ns2:Nome>IDF03601</ns2:Nome>
        <ns2:Valore>11248</ns2:Valore>
</Elemento>
<Elemento>
        <ns2:Nome>IDF00801</ns2:Nome>
</Elemento>
<Elemento>
        <ns2:Nome>IDF00901</ns2:Nome>
</Elemento>
<Elemento>
        <ns2:Nome>IDF03801</ns2:Nome>
        <ns2:Valore>15165</ns2:Valore>
```

```
        </Elemento>
        <Elemento>
            <ns2:Nome>IDF00401</ns2:Nome>
            <ns2:Valore>5890</ns2:Valore>
        </Elemento>
        <Elemento>
            <ns2:Nome>IDF00301</ns2:Nome>
        </Elemento>
    </Elementi>
</Isa>
<Isa>
    <CodiceFiscale>CF</CodiceFiscale>
    <CodiceIsa>AZ99U</CodiceIsa>
    <TipoReddito>2</TipoReddito>
    <Elementi>
        <Elemento>
            <ns2:Nome>IDF00601</ns2:Nome>
        </Elemento>
        <Elemento>
            <ns2:Nome>IDF04001</ns2:Nome>
        </Elemento>
        <Elemento>
            <ns2:Nome>IDF01201</ns2:Nome>
            <ns2:Valore>1996</ns2:Valore>
        </Elemento>
        <Elemento>
            <ns2:Nome>IDF04301</ns2:Nome>
        </Elemento>
        <Elemento>
            <ns2:Nome>IDF01001</ns2:Nome>
            <ns2:Valore>1</ns2:Valore>
        </Elemento>
        <Elemento>
            <ns2:Nome>IDF03001</ns2:Nome>
        </Elemento>
        <Elemento>
            <ns2:Nome>IDF00701</ns2:Nome>
        </Elemento>
        <Elemento>
            <ns2:Nome>IDF03501</ns2:Nome>
        </Elemento>
        <Elemento>
            <ns2:Nome>IDF01101</ns2:Nome>
        </Elemento>
        <Elemento>
            <ns2:Nome>IDF02801</ns2:Nome>
        </Elemento>
        <Elemento>
            <ns2:Nome>IDF04201</ns2:Nome>
        </Elemento>
        <Elemento>
            <ns2:Nome>IDF03101</ns2:Nome>
        </Elemento>
        <Elemento>
            <ns2:Nome>IDF03701</ns2:Nome>
        </Elemento>
        <Elemento>
            <ns2:Nome>IDF02601</ns2:Nome>
        </Elemento>
        <Elemento>
            <ns2:Nome>IDF03901</ns2:Nome>
        </Elemento>
    </Elementi>
</Isa>
```



```
</Elemento>
<Elemento>
  <ns2:Nome>IDF00501</ns2:Nome>
</Elemento>
<Elemento>
  <ns2:Nome>IDF03201</ns2:Nome>
</Elemento>
<Elemento>
  <ns2:Nome>IDF04101</ns2:Nome>
</Elemento>
<Elemento>
  <ns2:Nome>IDF03301</ns2:Nome>
</Elemento>
<Elemento>
  <ns2:Nome>IDF03401</ns2:Nome>
</Elemento>
<Elemento>
  <ns2:Nome>IDF01301</ns2:Nome>
</Elemento>
<Elemento>
  <ns2:Nome>IDF02901</ns2:Nome>
</Elemento>
<Elemento>
  <ns2:Nome>IDF04401</ns2:Nome>
</Elemento>
<Elemento>
  <ns2:Nome>IDF03601</ns2:Nome>
</Elemento>
<Elemento>
  <ns2:Nome>IDF00801</ns2:Nome>
</Elemento>
<Elemento>
  <ns2:Nome>IDF00901</ns2:Nome>
</Elemento>
<Elemento>
  <ns2:Nome>IDF03801</ns2:Nome>
</Elemento>
<Elemento>
  <ns2:Nome>IDF00401</ns2:Nome>
</Elemento>
<Elemento>
  <ns2:Nome>IDF00301</ns2:Nome>
</Elemento>
</Elementi>
</Isa>
</ISAPrecompilato>
<isa:Stato>000</isa:Stato>
</isa:EsitoRichiesta>
</isa:Fornitura>
```